



RFDALI-04B-SL RFDALI-32B-SL

02-4/2024

EN DALI controller, for 4/32 DALI addresses
CZ Řídicí jednotka DALI, 4/32 adres

iNELS



RFDALI-04B-SL

RFDALI-32B-SL

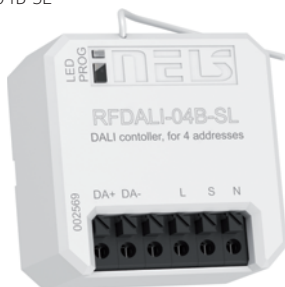

Characteristics / Charakteristika

- The DALI controllers RFDALI-04B-SL and RFDALI-32B-SL are designed to control devices with a DALI interface, such as dimmers, electronic ballasts, LED converters and more.
- The control is performed by components from the iNELS Wireless system, detectors, controllers or system devices.
- Assignment and configuration of DALI devices is performed via webserver.
- The DALI bus is powered by the DALI controller.
- Control input "S" for connecting and controlling external buttons.
- The PROG button on the transmitter also serves as a manual output control.
- The repeater function of the components can be set via webserver.
- Range up to 200 m (outdoors), in case of insufficient signal between the controller and the device, use the RFRP-20N signal repeater or components with the RFIO2 protocol that support this function.
- The BOX version offers mounting directly in the installation box, ceiling or luminaire cover, screwless terminals for connection.

- Řídicí prvek RFDALI-04B-SL a RFDALI-32B-SL je určen pro řízení přístrojů s DALI rozhraním jako jsou stmívače, elektronické předřadníky, měniče pro LED a další.
- Řízení se provádí prvky ze systému iNELS Wireless, detektory, ovladače nebo systémové prvky.
- Přiřazení a konfigurace DALI přístrojů je prováděna prostřednictvím webového rozhraní.
- Sběrnice DALI je napájena z řídicího prvku.
- Ovládací vstup „S“ pro připojení Ovládací vstup „S“ pro připojení externích tlačítek.
- Programovací tlačítko na řídicím prvku slouží také jako manuální ovládání výstupu.
- U prvků lze nastavit funkci opakovače (repeater) prostřednictvím webového rozhraní.
- Dosah až 200 m (na volném prostranství), v případě nedostatečného signálu mezi ovladačem a prvkem použijte opakovač signálu RFRP-20N nebo prvky s protokolem RFIO2, které tuto funkci podporují.
- Provedení BOX nabízí montáž přímo do instalační krabice, podhledu nebo krytu svítidla a bezšroubové svorky pro připojení.

Connection / Zapojení

Screwless terminals / Bezšroubové svorky

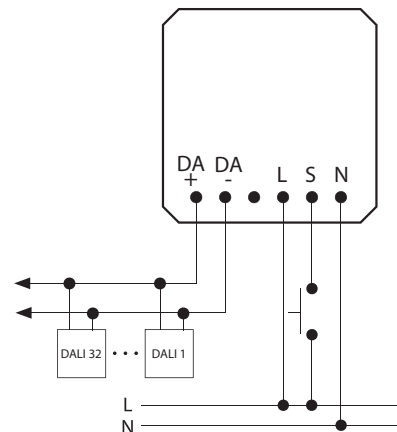
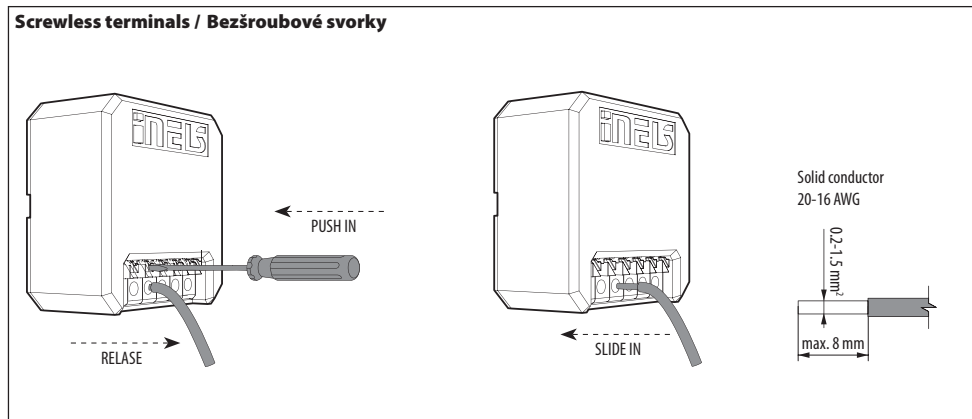

Indication, manual control / Indikace, manuální ovládání

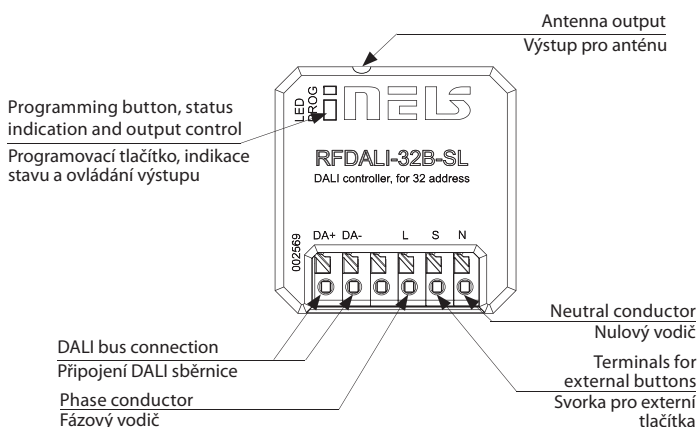

Basic settings / Základní způsob zapojení

The RFDALI controller element has an input for an external button (or several external buttons connected in parallel). If you want to control one or more DALI devices within one DALI bus as one group, connect an external button(s) to input S, connect the DALI bus (DA+/DA-) to the element and connect the element to the power supply. The RFDALI element automatically searches for all DALI devices on the bus. Then program the necessary light function on the connected external button, see instructions Functions and programming RF controllers.

Řídicí prvek RFDALI má vstup pro externí tlačítko (nebo více paralelně zapojených externích tlačítek). V případě, že chcete ovládat jedno či více DALI zařízení v rámci společné DALI sběrnice jako jednu skupinu, připojte externí tlačítko (tlačítka) na vstup S, zapojte k prvku DALI sběrnici (DA+/DA-) a připojte prvek k napájení. Prvek RFDALI automaticky vyhledá všechna DALI zařízení na sběrnici. Poté naprogramujte na připojené externí tlačítko potřebnou světelnou funkci viz. návod Funkce a programování RF ovladače.

Manual pairing controllers with iNELS Wireless devices

There are different types of pairing according to the factory version of the driver. Due to technological advances, which are inevitable even in our products, you can have controllers with or without a pairing button. You can identify the controller with the pairing button by the mark  on the print on the back of the instrument panel and the physical presence of the pairing button on the controller.

Ruční párování ovladačů s prvky iNELS Wireless

Existují různé typy párování dle výrobní verze ovladače. Vzhledem k technologickému pokroku, který je nevyhnutelný i u našich výrobků, můžete mít ovladače s párovacím tlačítkem, či bez něj. Ovladač s párovacím tlačítkem poznáte dle značky  na potisku zadní strany přístrojové desky a fyzické přítomnosti párovacího tlačítka na ovladači.

To position the pairing buttons on your controllers:

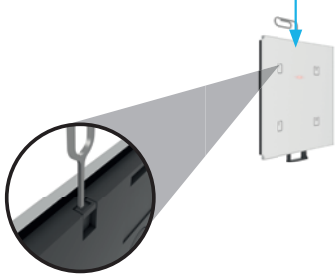

RFGB (both round and sharp versions):

Pressing on the upper control mandrel (paper clip, screwdriver) will eject the battery and the pairing button is released.

RFGB (verze round i sharp):

Zatlačení na horní ovládací trn (kancelářská sponka, šroubovák) dojde povysunutí baterie wa uvolní se chod párovacího tlačítka

Umístění párovacích tlačítek na ovladačích:

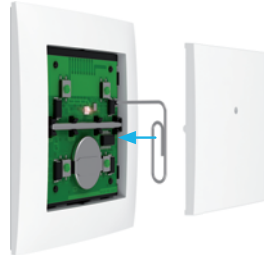

RFWB:

By removing the controller flap, the pairing button is accessed.

RFWB:

Sejmutím klapky ovladače je zpřístupněno párovací tlačítko.



RF Key:

It is located on the side near the button number 5.

RF Key:

Nachází se na boční straně v blízkosti tlačítka číslo 5.



To assign a controller using the pairing button

Hold the pairing button for 1 second to put the controller into pairing mode – the red LED indicates with a short flash. Next, hold the PROG button on the device you want to control for 1s, 2 sec or 3 s (see Tab 1) PROG button modes) Next, continue setting the functions (1 to 6) by pressing the appropriate button on the controller with the appropriate number of presses (see Tab 2). Finish programming by briefly pressing the PROG button on the device and briefly pressing the pairing button on the controller. We recommend that you first enter the controller into pairing mode and then the device. Putting the controller and the device into pairing mode is signaled by a red LED with a short blink.

Přiřazení ovladače pomocí párovacího tlačítka

Držte párovací tlačítko ovladače po dobu 1 sekundy, čímž uvedete ovladač do párovacího režimu – signalizuje červená LED krátkým blikáním. Dále podržte tlačítko PROG na prvku, který chcete ovládat po dobu 1s, 2 s nebo 3 s (viz. Tab 1) Režim tlačítka PROG) Dále pokračujte v nastavení funkcí (1 až 6) zmáčknutím příslušného tlačítka na ovladači patřičným počtem stisků (viz. Tab 2). Programování zakončete krátkým stiskem tlačítka PROG na prvku a krátkým stiskem párovacího tlačítka na ovladači. Doporučujeme nejprve uvést do párovacího režimu ovladač a poté prvek. Uvedení ovladače i prvku do párovacího režimu signalizuje červená LED krátkým blikáním.

Press (1s), Short press (<1s), Long press (>1s)

Stisk (1s), Krátký stisk (<1s), Dlouhý stisk (>1s)

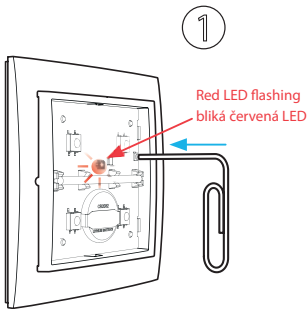

Press (1s) of the pairing button

Stisk (1s) párovacího tlačítka

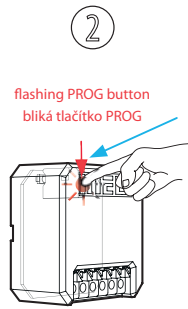

Long press (>1s) of the PROG button (see. **Tab 1**)

Dlouhý stisk (>1s) tlačítka PROG (viz. **Tab 1**)

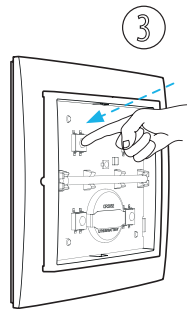

Short press (<1s) of the selected button on the controller (number of presses = function)

Krátký stisk (<1s) vybraného tlačítka na ovladači (počet stisků = funkce)

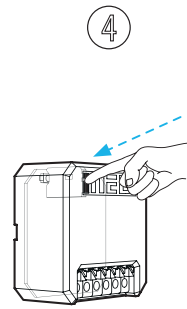

Short press (<1s) of the PROG button to close

Krátký stisk (<1s) tlačítka PROG pro potvrzení ukončení

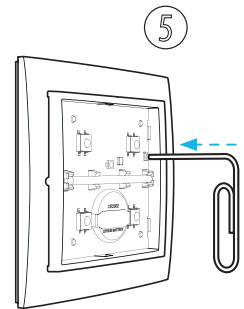

Short press (<1s) of the pairing button to exit the pairing mode

Krátký stisk (<1s) párovacího tlačítka pro ukončení párovacího režimu

Controller = transmitter (i.e. RFGB, RFWB, RFKEY, etc.)

Device = receiver (e.g. RFSAxx, RFIM, RFSG or RFDELxx etc.)

Ovladač = vysílač (tzn. RFGB, RFWB, RFKEY apod.)

Prvek = přijímač (např. RFSAxx, RFIM, RFSG nebo RFDELxx apod.)

B

Pairing without the pairing button on the controller

Remove the battery from the controller and press any button (to discharge the capacitor). Then put the battery back in and wait for the red LED to light up. Then press buttons 1 and 3 at the same time, than Red LED will start flash. Remove the battery from the controller again and press any button. Then put the battery back in, wait for the red LED to light up and press button 1 - this will put the controller into pairing mode. Now hold down the PROG button on the RFDALI element for 1 second. Next, continue setting the selected function by pressing the button on the controller 1 to 7, see Functions and programming of RF transmitters. End pairing by short-pressing the PROG button on the RFDALI and removing the battery from the remote and pressing any button on the remote. After reinserting the battery, you can control the RFDALI.

Párování bez párovacího tlačítka na ovladači

Vyjměte baterii z ovladače a stiskněte libovolné tlačítko (pro vybití kondenzátoru). Poté vložte baterii zpět a počkejte, až se rozsvítí červená LED. Poté stiskněte současně tlačítka 1 a 3, rozblíká se červená LED. Znovu vyjměte baterii z ovladače a stiskněte libovolné tlačítko. Poté vložte baterii zpět, počkejte, až se rozsvítí červená LED a stiskněte tlačítko 1 – tímto uvedete ovladač do párovacího režimu. Nyní podržte tlačítko PROG na prvku RFDALI po dobu 1 sekundy. Dále pokračujte v nastavení vybrané funkce počtem zmáčknutí tlačítka na ovladači 1 až 7 viz. Funkce a programování RF ovladači. Ukončete párování krátkým stiskem tlačítka PROG na RFDALI a vyjmutím baterie z ovladače a stiskem libovolného tlačítka na ovladači. Po opětovném vložení baterie můžete RFDALI ovládat.

1 Remove the battery
2) Short press (<1s) of any button
3) Insert battery
4) Wait until the red LED lights up

2 Simultaneously press (1s) buttons 1 and 3

3 Remove the battery
2) Short press (<1s) of any button
3) Insert battery
4) Wait until the red LED lights up

4 Press (1s) button 1

5 Long press (>1s) of the PROG button (see. Tab 1)

6 Short press (<1s) of the selected button on the controller (number of presses = function)

7 Short press (<1s) of the PROG button to close

1) Vyjmout baterii
2) Krátký stisk (<1s) libovolného tlačítka
3) Vložit baterii
4) Počkat až se rozsvítí červená LED

Současný stisk (1s) tlačítka 1 a 3

1) Vyjmout baterii
2) Krátký stisk (<1s) libovolného tlačítka
3) Vložit baterii
4) Počkat až se rozsvítí červená LED

Stisknout (1s) tlačítko 1

Dlouhý stisk (1s >) tlačítka PROG (viz. Tab 1)

Krátký stisk (<1s) vybraného tlačítka na ovladači (počet stisků = funkce)

Krátký stisk (<1s) tlačítka PROG pro potvrzení ukončení

*Controllers manufactured before 2018 can no longer be assigned to the RFDALI element.

*Ovladače vyrobené před rokem 2018 již k prvku RFDALI nelze přiřadit.

Table 1) Modes of the PROG button on the devices

Tabulka 1) Režimy tlačítka PROG na prvcích

Applies to / Platí pro:	Applies to: Entering pairing mode (Step 2) Vstup do párovacího režimu (Krok 2)	Clearing channel/button memory Vymazání paměti kanálu/tlačítka	Clear the memory of an entire device Vymazání paměti celého prvku
RFSA-11B, RFSAI-11B-SL, RFSA-61B, RFSAI-61B-SL, RFSA-61M, RFSAI-61M, RFSA-66M, RFSAI-66M, RFSC-61, RFUS-61, RFDA-11B, RFDEL-71B, RFDEL-71M, RFDEL-76M, RFDALI-04B, RFDALI-32B, RFDA-73M/RGB, RFDSC-71N	1 s	5 s	8 s
RFSAI-62B-SL, RFSA-62B, RFSAI-62BRFSW-62, RFSW-262, RFDW-71, RFDW-271	3 s	7 s	11 s
RFDAC-71B	2 s	5 s	10 s

Clear the memory of the button

Vymazání paměti tlačítka

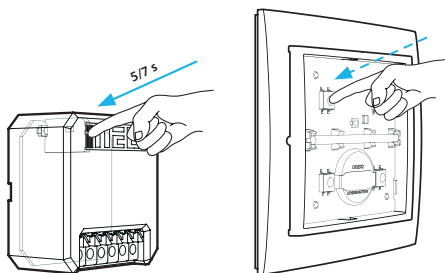

To clear an already paired channel to a button on the controller, press the PROG on the device for a period of time of 5 s or 7 s (see. Tab 1). Clear the memory of the button and press the appropriate button on the controller that you want to unpair. After this step, it returns to its working state.

Pokud chcete vymazat již napárovaný kanál k tlačítku na ovladači, stiskněte PROG na prvku na dobu viz 5 s nebo 7 s (viz. Tab 1). Vymazání paměti tlačítka a na ovladači stiskněte příslušné tlačítko, které chcete odpárovat. Po tomto kroku se vrací do provozního stavu.

Clear the memory of the whole device

Vymazání paměti celého prvku

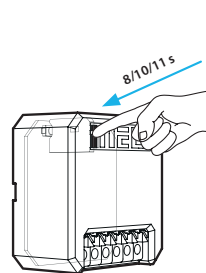

If you want to clear the memory of the whole device (unpair all buttons or delete all channels at once), press the PROG button on the device for 8/10/11 s according to the type of device (see. Tab 1). Clearing the memory of the entire device. The device remains in pairing mode.

Pokud chcete vymazat paměť celého prvku (odpárovat z něj všechna tlačítka nebo vymazat najednou všechny kanály, stiskněte tlačítko PROG na prvku na dobu 8/10/11 s dle typu prvku (viz. Tab 1). Vymazání paměti celého prvku. Prvek setrvává v párovacím režimu.

Light scene function 1 / Funkce světelná scéna 1

Description of light scene 1 / Popis funkce světelná scéna 1

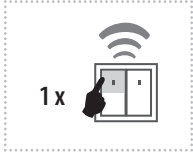

- a) By pressing the programmed button for less than 0.5s, the light illuminates; it goes out by pressing again.
 - b) By pressing the programmed button for more than 0.5s, fluid brightness regulation will occur. After releasing the button, the brightness level is saved in the memory, and pressing the button shortly later will switch the light on/off to this intensity.
 - c) It is possible to readjust the change in intensity at any time by a long press of the programmed button.
- The actuator remembers the adjusted value even after disconnecting from the power supply.

- a) Stiskem naprogramovaného tlačítka kratším než 0.5s se rozsvítí svítidlo, dalším stiskem zhasne.
 - b) Stiskem naprogramovaného tlačítka delším než 0.5s dochází k plynulé regulaci jasu. Po uvolnění tlačítka je intenzita jasu uložena do paměti a další krátké stisky rozsvěčují / zhasínají svítidlo na tuto intenzitu.
 - c) Změnu intenzity je možné kdykoliv přenastavit delším stiskem naprogramovaného tlačítka.
- Prvek si pamatuje nastavenou intenzitu jasu i po vypnutí napájení.

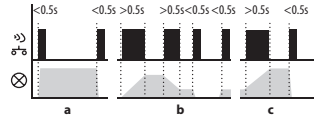

Programming / Programování

1

1 x PROG > 1s

Press of programming button on actuator RFDALI for 1 second will activate actuator RFDALI into programming mode. LED is flashing in 1s interval.

Stiskem tlačítka Prog na prvku RFDALI na dobu 1 vteřiny se uvede prvek do programovacího režimu. LED bliká v intervalu 1 vteřiny.

2

1 x

A press of your selected button on the RF transmitter assigns the function light scene 1.

Stisk Vámi zvoleného tlačítka na RF ovladači přiřadí funkci světelná scéna 1.

3

1 x PROG < 1s

Press of programming button on actuator RFDALI shorter than 1 second will finish programming mode. The LED lights up according to the pre-set memory function.

Stiskem tlačítka Prog na prvku RFDALI na dobu kratší než 1 vteřina se programovací režim ukončí. LED zasvítí dle nastavené paměťové funkce.

Light scene function 2 / Funkce světelná scéna 2

Description of light scene 2 / Popis funkce světelná scéna 2

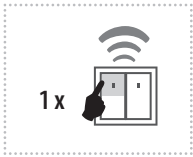

- a) By pressing the programmed button for less than 3s, the light illuminates; it goes out by pressing again.
 - b) In order to limit undesirable control of brightness, fluid brightness control occurs only by pressing a programmed button for over 3s. After releasing the button, the brightness level is saved in the memory, and pressing the button shortly later will switch the light on / off to this intensity.
 - c) It is possible to readjust the change in intensity at any time by pressing the programmed button for over 3s.
- The actuator remembers the adjusted value even after disconnecting from the power supply.

- a) Stiskem naprogramovaného tlačítka kratším než 3s se rozsvítí svítidlo, dalším stiskem zhasne.
 - b) Z důvodu zamezení nežádoucí regulace jasu dochází k plynulé regulaci jasu až stiskem naprogramovaného tlačítka delším než 3s. Po uvolnění tlačítka je intenzita jasu uložena do paměti a další krátké stisky rozsvěčují / zhasínají svítidlo na tuto intenzitu.
 - c) Změnu intenzity je možné kdykoliv přenastavit stiskem naprogramovaného tlačítka delším než 3s.
- Prvek si pamatuje nastavenou intenzitu jasu i po vypnutí napájení.

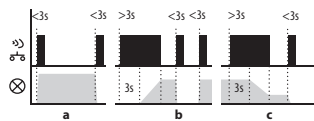

Programming / Programování

1

1 x PROG > 1s

Press of programming button on actuator RFDALI for 1 second will activate actuator RFDALI into programming mode. LED is flashing in 1s interval.

Stiskem tlačítka Prog na prvku RFDALI na dobu 1 vteřiny se uvede prvek do programovacího režimu. LED bliká v intervalu 1 vteřiny.

2

2 x

Two presses of your selected button on the RF transmitter assigns the function light scene 2 (must be a lapse of 1s between individual presses).

Dva stisky Vámi zvoleného tlačítka na RF ovladači přiřadí funkci světelná scéna 2 (mezi jednotlivými stisky musí být prodleva 1s).

3

1 x PROG < 1s

Press of programming button on actuator RFDALI shorter than 1 second will finish programming mode. The LED lights up according to the pre-set memory function.

Stiskem programovacího tlačítka na prvku RFDALI na dobu kratší než 1 vteřina se ukončí programovací režim. LED zasvítí dle nastavené paměťové funkce.

Light scene function 3 / Funkce světelná scéna 3

Description of light scene 3 / Popis funkce světelná scéna 3

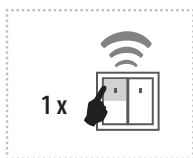

- a) By pressing the programmed button for less than 0.5s, the light fluidly illuminates for a period of 3s (at 100% brightness). By pressing the button shortly again, the light will continuously switch off for 3 seconds.
- b) By pressing the programmed button for more than 0.5s, fluid brightness regulation will occur. After releasing the button, the brightness level is saved in the memory, and pressing the button shortly later will switch the light on/off to this intensity.
- c) It is possible to readjust the change in intensity at any time by a long press of the programmed button.
- The actuator remembers the adjusted value even after disconnecting from the power supply.

- a) Stiskem naprogramovaného tlačítka kratším než 0.5s se svítidlo plynule rozsvěcuje po dobu 3 s (při 100% jasu). Dalším krátkým stiskem svítidlo plynule zhasíná po dobu 3 s.
- b) Stiskem naprogramovaného tlačítka delším než 0.5s dochází k plynulé regulaci jasu. Po uvolnění tlačítka je intenzita jasu uložena do paměti a další krátké stisky rozsvěčují / zhasínají svítidlo na tuto intenzitu.
- c) Změnu intenzity je možné kdykoliv nastavit delším stiskem naprogramovaného tlačítka.
- Prvek si pamatuje nastavenou intenzitu jasu i po vypnutí napájení.

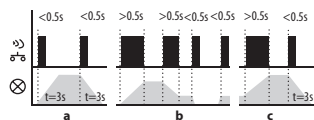

Programming / Programování

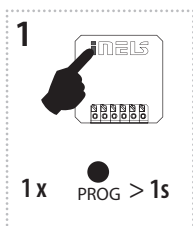

Press of programming button on actuator RFDALI for 1 second will activate actuator RFDALI into programming mode. LED is flashing in 1s interval.

Stiskem tlačítka Prog na prvku RFDALI na dobu 1 vteřiny se uvede prvek do programovacího režimu. LED bliká v intervalu 1 vteřiny.

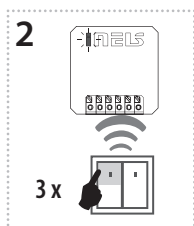

Three presses of your selected button on the RF transmitter assigns the function light scene 3 (must be a lapse of 1s between individual presses).

Tři stisky Vámi zvoleného tlačítka na RF ovladači přiřadí funkci světelná scéna 3 (mezi jednotlivými stisky musí být prodleva 1s).

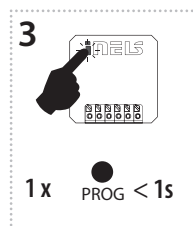

Press of programming button on actuator RFDALI shorter than 1 second will finish programming mode. The LED lights up according to the pre-set memory function.

Stiskem programovacího tlačítka na prvku RFDALI na dobu kratší než 1 vteřina se ukončí programovací režim. LED zasvítí dle nastavené paměťové funkce.

Light scene function 4 / Funkce světelná scéna 4

Description of light scene 4 / Popis funkce světelná scéna 4

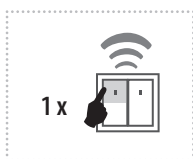

- a) By pressing the programmed button for less than 0.5s, the light illuminates. By pressing the button shortly again, the light will continuously switch off for 3 seconds (at 100% brightness).
- b) By pressing the programmed button for more than 0.5s, fluid brightness regulation will occur. After releasing the button, the brightness level is saved in the memory, and pressing the button shortly later will switch the light on/off to this intensity.
- c) It is possible to readjust the change in intensity at any time by a long press of the programmed button.
- The actuator remembers the adjusted value even after disconnecting from the power supply.

- a) Stiskem naprogramovaného tlačítka kratším než 0.5s se svítidlo rozsvítí. Dalším krátkým stiskem svítidlo plynule zhasíná po dobu 3s (při 100% jasu).
- b) Stiskem naprogramovaného tlačítka delším než 0.5s dochází k plynulé regulaci jasu. Po uvolnění tlačítka je intenzita jasu uložena do paměti a další krátké stisky rozsvěčují / zhasínají svítidlo na tuto intenzitu.
- c) Změnu intenzity je možné kdykoliv nastavit delším stiskem naprogramovaného tlačítka.
- Prvek si pamatuje nastavenou intenzitu jasu i po vypnutí napájení.

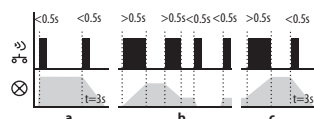

Programming / Programování

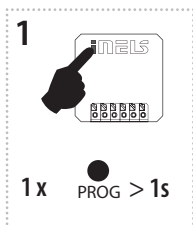

Press of programming button on actuator RFDALI for 1 second will activate actuator RFDALI into programming mode. LED is flashing in 1s interval.

Stiskem tlačítka Prog na prvku RFDALI na dobu 1 vteřiny se uvede prvek do programovacího režimu. LED bliká v intervalu 1 vteřiny.

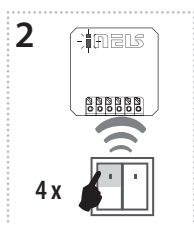

Four presses of your selected button on the RF transmitter assigns the function light scene 4 (must be a lapse of 1s between individual presses).

Čtyři stisky Vámi zvoleného tlačítka na RF ovladači přiřadí funkci světelná scéna 4 (mezi jednotlivými stisky musí být prodleva 1s).

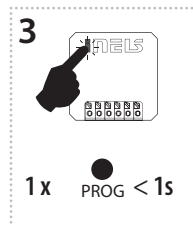

Press of programming button on actuator RFDALI shorter than 1 second will finish programming mode. The LED lights up according to the pre-set memory function.

Stiskem programovacího tlačítka na prvku RFDALI na dobu kratší než 1 vteřina se ukončí programovací režim. LED zasvítí dle nastavené paměťové funkce.

Function sunrise / Funkce východ slunce

Description of sunrise function / Popis funkce východ slunce

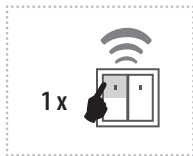

After pressing the programmed button, the light begins to illuminate in the programmed time interval in a range of 2 seconds to 30 minutes.

Po stisku naprogramovaného tlačítka se osvětlení začne rozsvěcovat na naprogramovaný časový interval v rozmezí 2 vteřin až 30 minut.

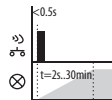

Programming / Programování

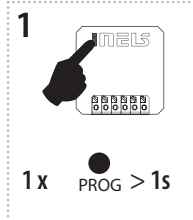

Press of programming button on actuator RFDALI for 1 second will activate actuator RFDALI into programming mode. LED is flashing in 1s interval.

Stiskem tlačítka Prog na prvku RFDALI se prvek uvede do programovacího režimu. LED problikává ve vteřinových intervalech.

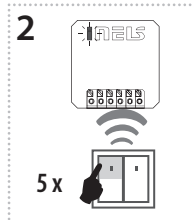

Assignment of the sunrise function is performed by five presses of the selected button on the RF transmitter (must be a lapse of 1s between individual presses).

Požadované přiřazení funkce východ slunce se provede 5-ti stisky zvoleného tlačítka na RF ovladači (mezi jednotlivými stisky musí být prodleva 1s).

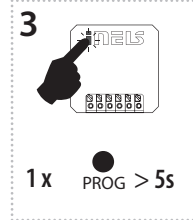

Press of programming button longer then 5 seconds, will activate actuator into timing mode. LED flashes 2x in each 1s interval. After releasing the button, the time of the sunrise function begins to count down (period of complete illumination of the light).

Stisk programovacího tlačítka delší než 5 vteřin uvede prvek do časovacího režimu. LED 2x problikne ve vteřinových intervalech. Po uvolnění tlačítka se začne načítat čas funkce východ slunce (doba úplného rozsvícení svítidla).

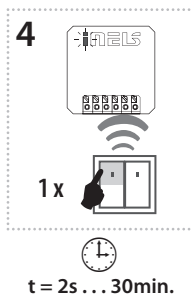

After the desired time has elapsed, the timing mode ends by pressing the button on the RF transmitter, to which the sunrise function is assigned. This stores the set time interval into the actuator memory.

Po odčasování požadovaného času se časovací režim ukončí stiskem tlačítka na RF ovladači, ke kterému je přiřazena funkce východ slunce. Tím se nastavený časový interval uloží do paměti prvku.

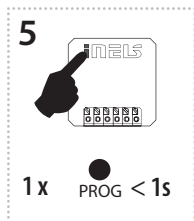

Press of programming button on actuator RFDALI shorter then 1 second will finish programming mode. The LED lights up according to the pre-set memory function.

Programování ukončí stisk programovacího tlačítka na prvku RFDALI, kratší než 1 vteřina. LED zasvítí dle nastavené paměťové funkce.

Function sunset / Funkce západ slunce

Description of sunset function / Popis funkce západ slunce

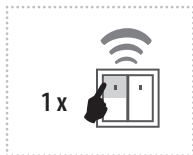

After pressing the programmed button, the light begins to dim in the programmed time interval in a range of 2 seconds to 30 minutes.

Po stisku naprogramovaného tlačítka osvětlení začne zhasínat na naprogramovaný časový interval v rozmezí 2 vteřin až 30 minut.

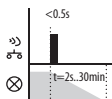

Programming / Programování

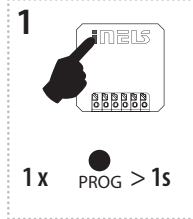

Press of programming button on actuator RFDALI for 1 second will activate actuator RFDALI into programming mode. LED is flashing in 1s interval.

Stiskem tlačítka Prog na prvku RFDALI se prvek uvede do programovacího režimu. LED problikává ve vteřinových intervalech.

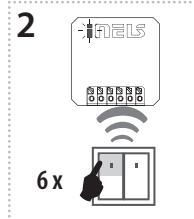

Assignment of the sunset function is performed by six presses of the selected button on the RF transmitter (must be a lapse of 1s between individual presses).

Požadované přiřazení funkce západ slunce se provede 6-ti stisky zvoleného tlačítka na RF ovladači (mezi jednotlivými stisky musí být prodleva 1s).

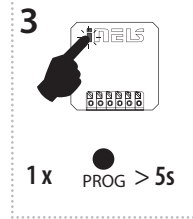

Press of programming button longer then 5 seconds, will activate actuator into timing mode. LED flashes 2x in each 1s interval. After releasing the button, the time of the sunset function begins to count down (period of complete dimming of the light).

Stisk programovacího tlačítka delší než 5 vteřin uvede prvek do časovacího režimu. LED 2x problikne ve vteřinových intervalech. Po uvolnění tlačítka se začne načítat čas funkce západ slunce (doba úplného zhasnutí svítidla).

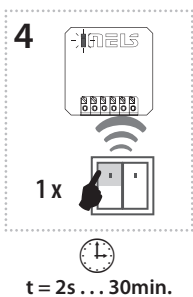

After the desired time has elapsed, the timing mode ends by pressing the button on the RF transmitter, to which the sunset function is assigned. This stores the set time interval into the actuator memory.

Po odčasování požadovaného času se časovací režim ukončí stiskem tlačítka na RF ovladači, ke kterému je přiřazena funkce západ slunce. Tím se nastavený časový interval uloží do paměti prvku.

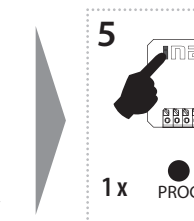

Press of programming button on actuator RFDALI shorter then 1 second will finish programming mode. The LED lights up according to the pre-set memory function.

Programování ukončí stisk programovacího tlačítka na prvku RFDALI, kratší než 1 vteřina. LED zasvítí dle nastavené paměťové funkce.

Function ON/OFF / Funkce ON/OFF

Description of ON/OFF / Popis funkce ON/OFF

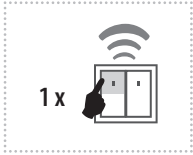

If the light is switched off, pressing the programmed button will switch it on. If the light is switched on, pressing the programmed button will switch it off.

Pokud je osvětlení vypnuto, stiskem naprogramovaného tlačítka se zapne. Pokud je osvětlení zapnuto, stiskem naprogramovaného tlačítka se vypne.

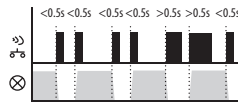

Programming / Programování

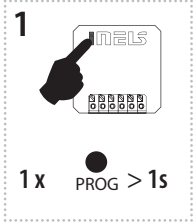

Press of programming button on actuator RFDALI for 1 second will activate actuator RFDALI into programming mode. LED is flashing in 1s interval.

Stiskem tlačítka Prog na prvku RFDALI na dobu 1 vteřiny se uvede prvek do programovacího režimu. LED bliká v intervalu 1 vteřiny.

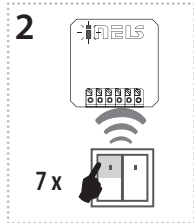

Seven presses of your selected button on the RF transmitter assigns the function ON/OFF (must be a lapse of 1s between individual presses).

Sedmi stisky Vámi zvoleného tlačítka na RF ovladači přiřadí funkci ON/OFF (mezi jednotlivými stisky musí být prodleva 1s).

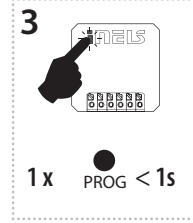

Press of programming button on actuator RFDALI shorter than 1 second will finish programming mode. The LED lights up according to the pre-set memory function.

Stiskem programovacího tlačítka na prvku RFDALI na dobu kratší než 1 vteřina se ukončí programovací režim. LED zasvítí dle nastavené paměťové funkce.

Function switch off / Funkce vypnout

Description of switch off / Popis funkce vypnout

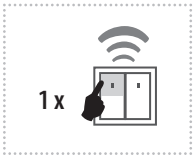

The dimmer output switches off by pressing the button.

Výstup stmívače stiskem tlačítka rozezne.

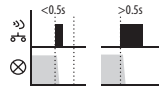

Programming / Programování

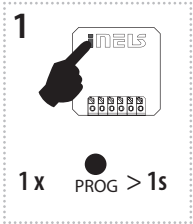

Press of programming button on actuator RFDALI for 1 second will activate actuator RFDALI into programming mode. LED is flashing in 1s interval.

Stiskem tlačítka Prog na prvku RFDALI na dobu 1 vteřiny se uvede prvek do programovacího režimu. LED bliká v intervalu 1 vteřiny.

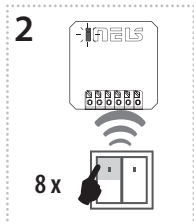

Eight presses of selected button on the RF transmitter assigns the function OFF (must be a lapse of 1s between individual presses).

Osmi stisky Vámi zvoleného tlačítka na RF ovladači přiřadí funkci OFF (mezi jednotlivými stisky musí být prodleva 1s).

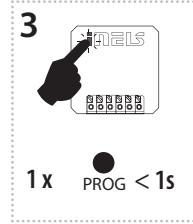

Press of programming button on actuator RFDALI shorter than 1 second will finish programming mode. The LED lights up according to the pre-set memory function.

Stiskem programovacího tlačítka na prvku RFDALI na dobu kratší než 1 vteřina se ukončí programovací režim. LED zasvítí dle nastavené paměťové funkce.

Delete actuator / Mazání prvku

Deleting one position of the transmitter / Mazání jedné pozice ovladače

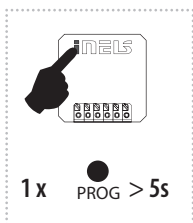

By pressing the programming button on the actuator for 5 seconds, deletion of one transmitter activates. LED flashes 4x in each 1s interval.

Pressing the required button on the transmitter deletes it from the actuator's memory. To confirm deletion, the LED will confirm with a flash long and the component returns to the operating mode.

Stiskem programovacího tlačítka na prvku RFDALI na dobu 5-ti vteřin se aktivuje mazání jednoho ovladače. LED 4x problikne ve vteřinovém intervalu.

Stisk tlačítka na ovladači ho z paměti prvku vymaže. Pro potvrzení vymazání LED dlouze problikne a prvek se vrátí do provozního režimu.

Deleting the entire memory / Vymazání celé paměti

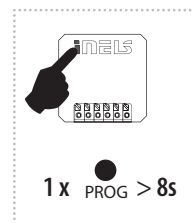

By pressing the programming button on the actuator for 8 seconds, deletion occurs of the actuator's entire memory. LED flashes 4x in each 1s interval.

The actuator goes into the programming mode, the LED flashes in 0.5s intervals (max. 4 min.).

You can return to the operating mode by pressing the Prog button for less than 1s. The LED lights up according to the pre-set memory function and the component returns to the operating mode.

Stiskem programovacího tlačítka na prvku RFDALI na dobu 8 vteřin se vymaže celá paměť prvku. LED 4x problikne ve vteřinovém intervalu.

Prvek přejde do programovacího režimu, LED bliká v 0.5s intervalech (max. 4 min.).

Návrat do provozního režimu provedete stiskem Prog tlačítka na dobu kratší než 1s. LED zasvítí dle nastavené paměťové funkce a prvek se vrátí do provozního režimu.

Pairing and configuration of RFDALI controller via the web interface

The basic advantage of pairing and configuration of RFDALI controller is the possibility of dividing the DALI device into individual control zones or groups and pairing the corresponding buttons of the controllers with them. Another advantage is the acceleration of pairing in the case of a large number of controllers that we want to pair with RFDALI.

1

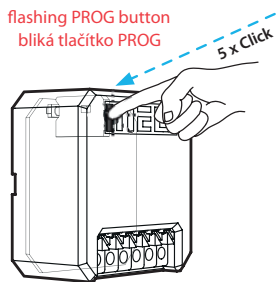

Login to the web interface:

It is possible to connect to the web interface within 2 minutes after applying power to the DALI Controller or it is possible to connect at any time when Wi-Fi communication is initiated on the unit by pressing the PROG button 5 times in 1 second intervals. The indicator LED of the PROG button flashes quickly when Wi-Fi communication is activated.

Přihlášení do webového rozhraní:

Do webového rozhraní je možné se připojit v průběhu 2 minut po podání napájení na jednotku nebo je možné připojit se kdykoliv při vyvolání wifi komunikace na jednotce 5x stisk tlačítka PROG v intervalech 1 sec. Indikační LED tlačítka PROG se při aktivaci wifi komunikace rychle rozblíká.

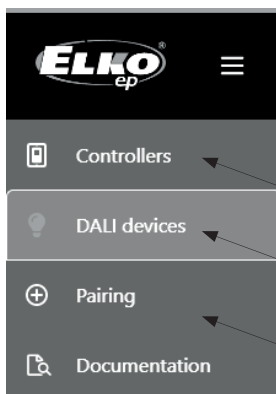

Tab for pair controllers to RFDALI
Záložka pro párování ovladačů k RFDALI

In Tab DALI devices you can scan and edit DALI devices such dimmers, ballasts, lights..
V Záložce DALI devices naskenujete DALI zařízení jako jsou stívače, předřadníky či světla pro další práci s nimi

Tab to assign controller buttons and functions
Záložka pro přiřazení tlačítek ovladačů a funkcí

Settings in the web interface

In the web interface, the unit has 4 basic tabs for settings: CONTROLLERS, DALI DEVICES and PAIRING and a tab DOCUMENTATION

Nastavení ve webovém rozhraní

Ve webovém rozhraní má jednotka 4 základní záložky pro nastavení: CONTROLLERS, DALI DEVICES a PAIRING a záložka pro dokumentaci DOCUMENTATION

Párování a konfigurace RFDALI prvku přes webové rozhraní

Základní výhodou párování a konfigurace řídicího prvku RFDALI je možnost rozřazení DALI zařízení do jednotlivých ovladačích zón či skupin a napárování k nim příslušných tlačítek ovladačů. Další výhodou je zrychlení párování v případě většího počtu ovladačů, které chceme k RFDALI napárovat.

2

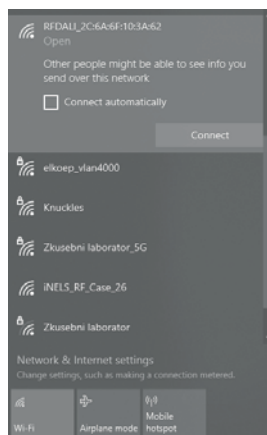

Name of the WiFi network of the RFDALI unit
Název wifi sítě prvku RFDALI

After invoking wifi communication, search for the unit as a classic Wi-Fi network with the help of a PC, smartphone or tablet. The network is labeled: RFDALI_ + its individual MAC address. Enter its network address in the browser: 192.168.1.1

Po vyvolání wifi komunikace vyhledejte jednotku jako klasickou wifi síť s pomocí PC, chytrého telefonu nebo tabletu. Síť má označení: RFDALI_ + její individuální MAC adresa. V prohlížeči zadejte jeho síťovou adresu: 192.168.1.1

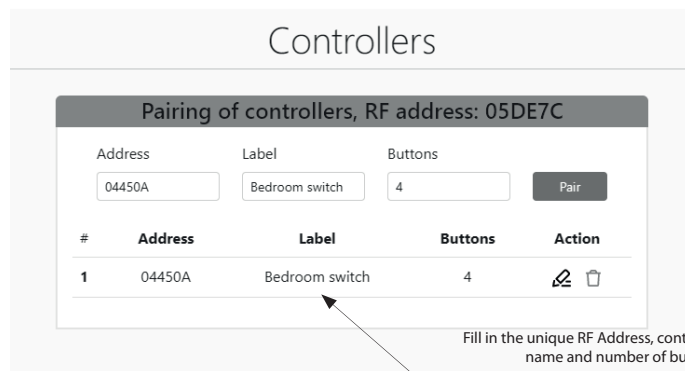

Fill in the unique RF Address, controller name and number of buttons
Vyplňte unikátní adresu ovladače, název a počet tlačítek ovladače.

CONTROLLERS tab

The CONTROLLERS tab is used to pair controllers to the RFDALI controller using its unique RF Addresses. This is similar to manual pairing, if you have previously paired drivers manually, you will see them in the list of paired addresses.

Pairing: we enter the RF address in the ADDRESS field, in the LABEL field we add the controller name in any format for easy orientation, in the BUTTONS field we enter the actual number of controller buttons. Press the PAIR button to store the controller in memory. After pairing, the driver appears in the list and the user has the option to edit or delete the driver.

Attention: Controllers that have 6 buttons, such as RF KEY-60, consist of two addresses.

Záložka CONTROLLERS

Záložka CONTROLLERS slouží k párování ovladačů k prvku RFDALI s pomocí její unikátní RF Adresy. Jedná se o obdobu ručního párování, pokud jste již dříve ovladače napárovali ručně, uvidíte je v seznamu napáovaných adres.

Párování: RF adresu zadáme do pole ADDRESS, do pole LABEL přidáme název ovladače v libovolném formátu pro snadnou orientaci, v poli BUTTONS zadáme reálný počet tlačítek ovladače. Pro uložení do paměti ovladače stiskneme tlačítko PAIR. Po napárování se ovladač objeví v seznamu a uživatel má možnost ovladač editovat či smazat.

Pozor: Ovladače, které mají 6 tlačítek, jako např. RF KEY-60 se skládají ze dvou adres.

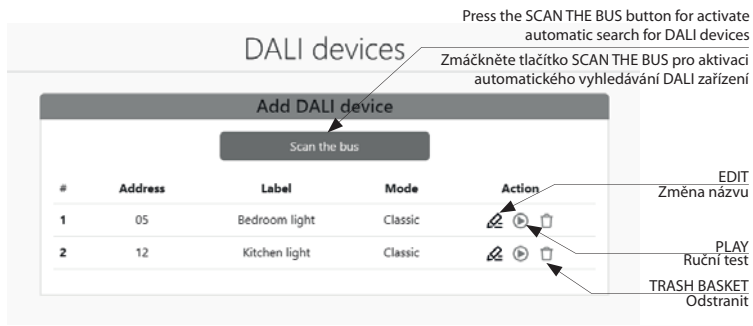

DALI DEVICES tab

The SCAN THE BUS button activates the automatic search for DALI devices on the bus.

Since the RFDALI controller searches for all devices on the DALI bus when connected for the first time and combines them into one address for control, always activate the search for DALI devices before you start assigning individual buttons to the selected devices.

Depending on the number of connected DALI devices, the search may take up to 5 minutes. The searched DALI devices will then appear in the list. Use the EDIT button to enter the name of the DALI device in the LABEL field. With the help of the button with the PLAY symbol, selected devices can be controlled manually in test mode. The button with the TRASH BASKET symbol deletes the searched DALI device.

DOCUMENTATION tab

The DOCUMENTATION tab contains a detailed manual for the device and its technical parameters.

Communication with the application

The RFDALI controller can be controlled in the iNELS app. The assignment is made using the RF address on the device or in the web interface in CONTROLLERS tab in the yellow field.

Attention: The RFDALI controller can be controlled from the app as one control zone for all DALI addresses on bus.

Assembly / Montáž

mounting in an installation box (even under the existing button / switch)
montáž do instalační krabice (i pod stávající tlačítko / vypínač)



mounting into a light cover
montáž do krytu svítidla



ceiling mounted
montáž do podhledu



Control with external button / Ovládání externím tlačítkem

The function for the external "wired" pushbutton can be assigned in the same way as for the wireless pushbutton, i.e. by pressing the programming pushbutton on the actor and respective number of control pushbutton pressings.

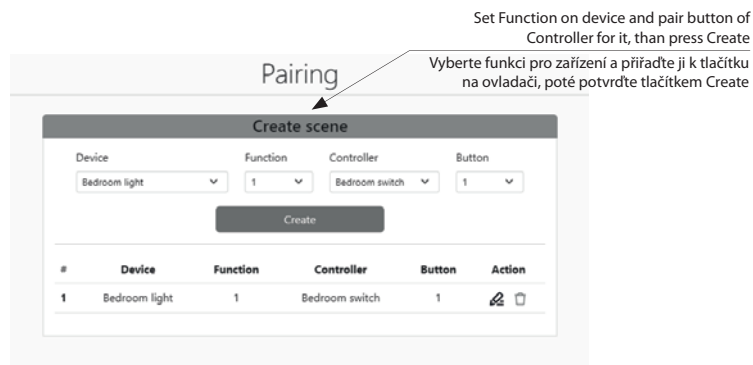

PAIRING tab

The PAIRING tab is used to manually assign individual controller buttons and functions to selected RFDALI devices. In the DEVICE field, select the RFDALI device. In the FUNCTION field, we assign one of the unit's preset functions, which are described in Functions and programming to the iNELS Wireless controller (1-7). In the CONTROLLERS field I select the controller with which I want to control the device and in the BUTTON field I select the specific button of the controller with which I want to control it. Confirm the setting by pressing the CREATE button. My set pairings will then appear in the list below.

Attention: DALI devices and controller buttons that are paired in this way can no longer be deleted from the list in the DALI DEVICES and CONTROLLERS tabs. If you want to remove them, you must first delete all created pairings in which these devices or drivers are used.

Záložka PAIRING

Záložka PAIRING slouží k ručnímu přiřazení jednotlivých tlačítek ovladačů a funkcí k vybraným zařízením RFDALI. V poli DEVICE vybereme zařízení RFDALI. V poli FUNCTION přiřadíme jednu z přednastavených funkcí jednotky, které jsou popsány viz Funkce a programování ovladači iNELS Wireless (1-7). V poli CONTROLLERS vyberu ovladač, kterým chci zařízení ovládat a v poli BUTTON vyberu konkrétní tlačítko ovladače, kterým chci ovládat. Nastavení potvrdím stiskem tlačítka CREATE. Nastavené párování se mi poté objeví v seznamu níže.

Pozor: zařízení DALI i tlačítka ovladačů, které jsou takto napárovány již nepůjdou vymazat ze seznamu v záložkách DALI DEVICES a CONTROLLERS. Pokud je budete chtít odstranit, musíte nejprve smazat všechna vytvořená párování, ve kterých jsou tyto zařízení či ovladače použity.

The function for the external "wired" pushbutton can be assigned in the same way as for the wireless pushbutton, i.e. by pressing the programming pushbutton on the actor and respective number of control pushbutton pressings.

Funkce pro externí "drátové" tlačítko se přiřadí stejným způsobem jako pro tlačítko bezdrátové. To znamená stiskem programovacího tlačítka na aktoru a příslušným počtem stisků ovládacího tlačítka.

Radio frequency signal penetration through various construction materials /

Prostup radiofrekvencních signálů různými stavebními materiály

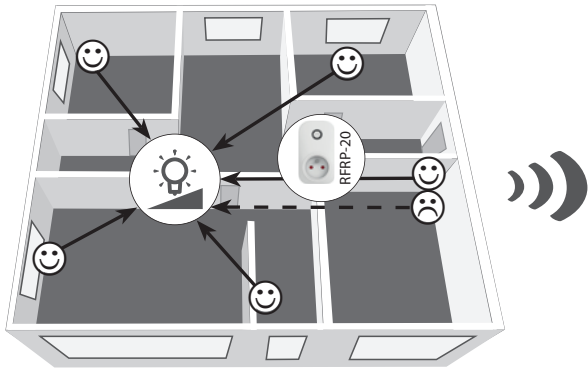

60 - 90 %	80 - 95 %	20 - 60 %	0 - 10 %	80 - 90 %
brick walls	wooden structures with plaster boards	reinforced concrete	metal partitions	common glass
cihlové zdi	dřevěné konstrukce se sádkart. deskami	vyztužený beton	kovové přepážky	běžné sklo

For more information, see "Installation manual iNELS Wireless Control":
<http://www.elkoep.com/catalogs-and-brochures>

Podrobnější informace naleznete v Instalačním manuálu iNELS Wireless Control:
<https://www.elkoep.cz/katalogy>

Warning / Varování

Instruction manual is designated for mounting and also for user of the device. It is always a part of its packing. Installation and connection can be carried out only by a person with adequate professional qualification upon understanding this instruction manual and functions of the device, and while observing all valid regulations. Trouble-free function of the device also depends on transportation, storing and handling. In case you notice any sign of damage, deformation, malfunction or missing part, do not install this device and return it to its seller. It is necessary to treat this product and its parts as electronic waste after its lifetime is terminated. Before starting installation, make sure that all wires, connected parts or terminals are de-energized. While mounting and servicing observe safety regulations, norms, directives and professional, and export regulations for working with electrical devices. Do not touch parts of the device that are energized – life threat. Due to transmissivity of RF signal, observe correct location of RF components in a building where the installation is taking place. iNELS Wireless is designated only for mounting in interiors. Devices are not designated for installation into exteriors and humid spaces. The must not be installed into metal switchboards and into plastic switchboards with metal door – transmissivity of RF signal is then impossible. iNELS Wireless is not recommended for pulleys etc. – radiofrequency signal can be shielded by an obstruction, interfered, battery of the transceiver can get flat etc. and thus disable remote control.

Návod na použití je určen pro montáž a pro uživatele zařízení. Návod je vždy součástí balení. Instalaci a připojení mohou provádět pouze pracovníci s příslušnou odbornou kvalifikací, při dodržení všech platných předpisů, kteří se dokonale seznámili s tímto návodem a funkcí prvku. Bezproblémová funkce prvku je také závislá na předchozím způsobu transportu, skladování a zacházení. Pokud objevíte jakékoliv známky poškození, deformace, nefunkčnosti nebo chybějící díl tento prvek neinstalujte a reklamujte jej u prodejce. S prvkem či jeho částmi se musí po ukončení životnosti zacházet jako s elektronickým odpadem. Před zahájením instalace se ujistěte, že všechny vodiče, připojené díly či svorky jsou bez napětí. Při montáži a údržbě je nutné dodržovat bezpečnostní předpisy, normy, směrnice a odborná ustanovení pro práci s elektrickými zařízeními. Nedotýkejte se částí prvku, které jsou pod napětím - nebezpečí ohrožení života. Z důvodu prostupnosti RF signálu dbejte na správné umístění RF prvků v budově, kde se bude instalace provádět. iNELS Wireless je určen pouze pro montáž do vnitřních prostor. Prvky nejsou určeny pro instalaci do venkovních a vlhkých prostor, nesmí být instalovány do kovových rozvaděčů a do plastových rozvaděčů s kovovými dveřmi - znemožní se tím prostupnost radiofrekvencního signálu. iNELS Wireless se nedoporučuje pro ovládání přístrojů zajišťujících životní funkce nebo pro ovládání rizikových zařízení jako jsou např. čerpadla, el. topidla bez termostatu, výtahy, kladkostroje ap. - radiofrekvencní přenos může být zastíněn překážkou, rušen, baterie vysílače může být vybita ap. a tím může být dálkové ovládání znemožněno.

ELKO EP declares that the RFDALI type of equipment complies with Directives 2014/53/EU, 2011/65/EU, 2015/863/EU and 2014/35/EU. The full EU Declaration of Conformity is at:
<https://www.elkoep.com/dali-converter-4-addresses---rfdali-04b-sl>, <https://www.elkoep.com/dali-converter-rfdali-32b-sl>

Tímto ELKO EP, s.r.o. prohlašuje, že typ zařízení RFDALI je v souladu se směrnicemi 2014/53/EU, 2011/65/EU, 2015/863/EU a 2014/35/EU. Úplné znění EU prohlášení o shodě je k dispozici na internetových stránkách: <https://www.elkoep.cz/ridici-prvek-dali-4-adresy---br---rfdali-04b-sl>, <https://www.elkoep.com/dali-ridici-prvek-rfdali-32b-sl>

ELKO EP, s.r.o., Palackého 493, 769 01 Holešov, Vsetuly, Czech Republic
 Tel.: +420 573 514 211, e-mail: elko@elkoep.com, www.elkoep.com

ELKO EP, s.r.o., Palackého 493, 769 01 Holešov, Vsetuly, Česká republika, Tel.: +420 573 514 211, e-mail: elko@elkoep.cz, www.elkoep.cz, IČ: 25508717, Společnost je zapsána u Krajského soudu v Brně | Oddíl C, Vložka 28724

Technical parameters / Technické parametry

Supply voltage:	Napájecí napětí:	100-230 V AC / 50 Hz
Supply voltage frequency:	Frekvence napájecího napětí:	50/60 Hz
Apparent power:	Příkon zdánlivý:	5 VA / $\cos \varphi = 0.1$
Dissipated power:	Příkon ztrátový:	3 W
Supply voltage tolerance:	Tolerance napájecího napětí:	+10/ -15 %
Connection:	Připojení:	4-wire, L, N, DA+, DA- / 4-vodičové, L, N, DA+, DA-
Output DALI	Výstup DALI	
Number of devices:	Počet jednotek:	max. 4 max. 32
Power supply:	Napájení:	16V/100 mA
Control	Ovládání	
Wireless:	Bezdrátové:	max. 32-channels / max. 32 kanálů
Communication protocol:	Komunikační protokol:	RFIO2
Frequency:	Frekvence:	866-922 MHz
Repeater function:	Funkce repeater:	yes / ano
Range:	Dosah:	up to 200 m / až 200 m
Manual control:	Manuální ovládání:	button PROG (ON/OFF) / tlačítko PROG (ON/OFF)
External button / switch:	Externím tlačítkem / vypínačem:	yes / ano
Configuration	Konfigurace	
Interface:	Rozhraní:	WiFi AP 2.4 GHz, webserver
Application:	Aplikace:	Internet browser / Internetový prohlížeč
Other data	Další údaje	
Operating temperature:	Pracovní teplota:	5 .. 122 °F / -15 .. + 50 °C
Working position:	Pracovní poloha:	any / libovolná
Mounting:	Upevnění:	free at lead-in wires / volně na přívodních vodičích
Protection:	Krytí:	IP40
Overvoltage category:	Kategorie přepětí:	III.
Contamination degree:	Stupeň znečištění:	2
Connection:	Připojení:	screwless terminals / bezšroubové svorky
Connecting conductor (mm²):	Průřez připojovacích vodičů (mm²):	0.2-1.5 mm² solid/flexible
Dimensions:	Rozměr:	43 x 44 x 22 mm
Weight:	Hmotnost:	52 g
Related standards:	Související normy:	EN 60730, EN 63044, EN 300 220, EN 301 489, EN 300 328

Attention:
 When you instal iNELS Wireless system, you have to keep minimal distance 1 cm between each units.
 Between the individual commands must be an interval of at least 1s.

Upozornění:
 Při instalaci systému iNELS Wireless musí být dodržena minimální vzdálenost mezi jednotlivými prvky 1 cm.
 Mezi jednotlivými povely musí být rozeskup minimálně 1s.